

# Ruko

## Dørautomatik

– sikkerhed og nem adgang

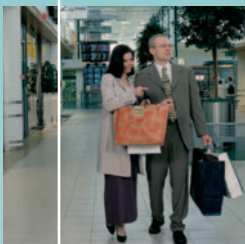

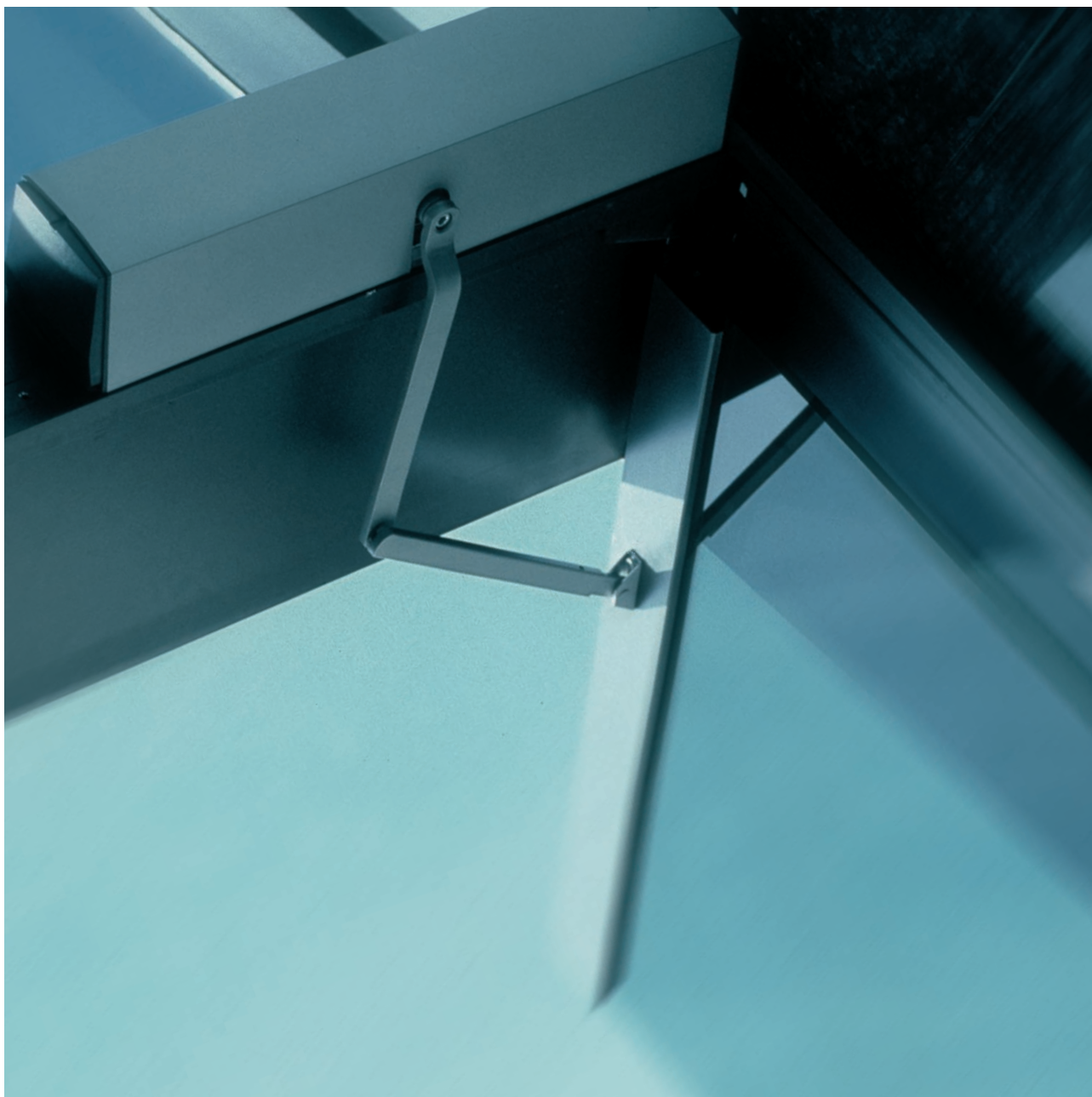

## DET ER LET AT BYDE VELKOMMEN!

Ruko dørautomatik giver bekvem og nem adgang. Døre anvendt af det almindelige publikum er normalt i kontinuerlig drift hele dagen lang. Dørautomatikanlæg skal yde driftsikker, kompromisløs betjening af høj kvalitet hver eneste dag. Individuelt programmerbare åbnings- og lukketider for adgang og udgang eller manuel betjening holder trafikken i gang.

En omfattende række valgmuligheder, hvad angår aflåsning og synkronisering, giver et bredt spekter af løsninger i forbindelse med f.eks. dobbeltdøre og sekventielle døre og muliggør udvælgelse af den rette kombination af indbrudssikkerhed, personsikkerhed og bekvemmelighed for hvert anvendelsesområde.



## SIKKERHED I FORSKELLIGE DØRMILJØER

### BRUGERSIKKERHED

Ruko dørautomatik er forsynet med indstillelige sikkerhedsanordninger. Herudover kan de forbindes med en række forskellige sikkerhedsanordninger, der gør det muligt at vælge det optimale sikkerheds- og funktionalitetsniveau i forbindelse med ethvert anvendelsesområde.

Ruko automatiske døråbnere er især velegnet til brug, hvor det er af afgørende betydning, at dørautomatikken er i fortsat drift under kortvarige strømafbrydelser på lysnettet.

Batteridrift sikrer uafbrudt funktion under korte strømafbrydelser og øjeblikkelig tilbagevenden til normal drift, så snart elforsyningen er genoprettet.

### SIKKERHED VED ANVENDELSE AF BRANDDØRE

Ruko dørautomatik kan anvendes i forbindelse med branddøre (DA401). Ved at kombinere dem med Ruko elektromekaniske låse opnås en komplet og alsidig branddørsløsning, der tilgodeser både person- og indbrudssikkerhed.

Et bredt sortiment af digitalt programmerbare åbnings-, luknings- og centrallåsfunktioner

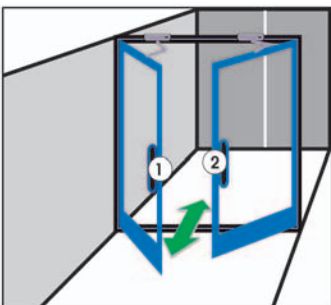

*Åbning og lukning af dobbeltdøre uden mekanisk koordinator*

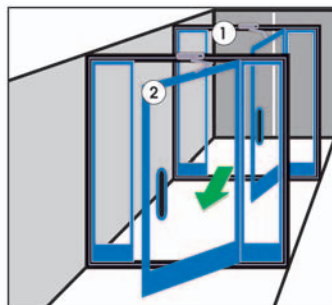

*Programmerbar åbning og lukning af sekventielle døre*

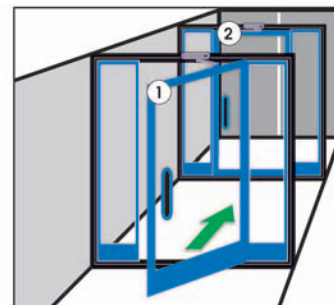

*Fleksible programmerbare centrallåsfunktioner.*



## SÅDAN VÆLGER DU DØRAUTOMATIK

### Sortimentet

Sortimentet består af 3 dørautomatik: DA300, DA400 og DA401.  
De kan kombineres med forskellige arme.

### Døren

Dørautomatikken vælges ud fra dørens vægt og bredde.

Dørvægt i kg

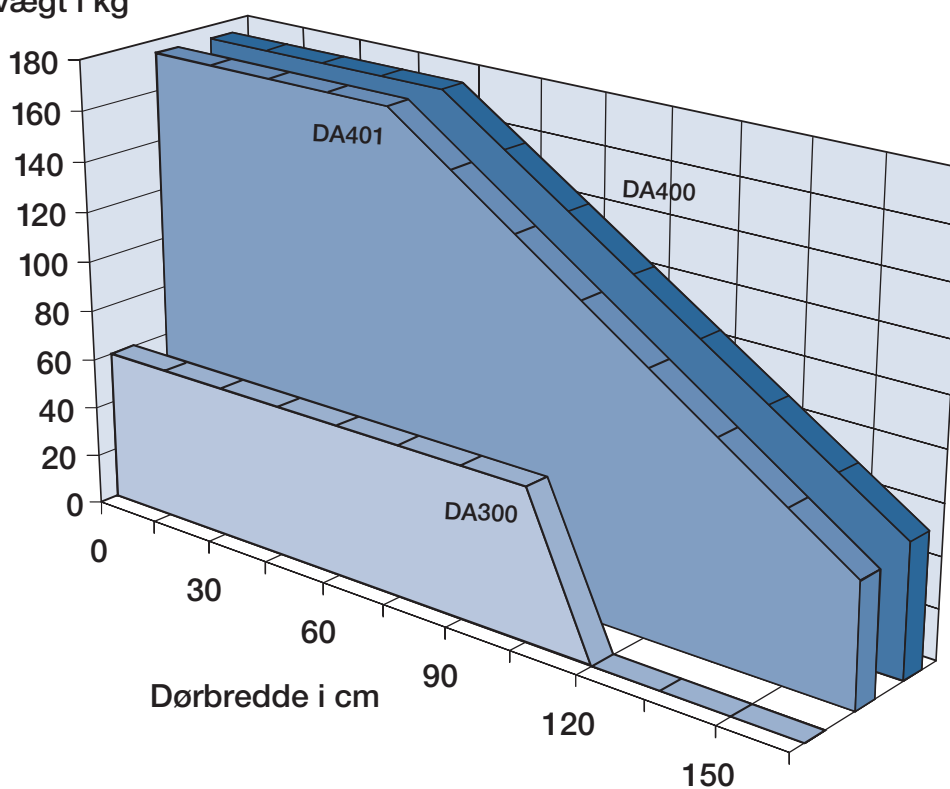

DA300 til indvendige døre

DA400 All-round

DA401 til branddøre



## RUKO DA300 - FLOT OG NEM DØRAUTOMATIK TIL INDENDØRSBRUG

Ruko DA300 er den ideelle løsning til dørautomatik til indendørs brug. Et flot slim-line design og lille volumen betyder, at løsningen er tilpasset indvendige døre og indgår som en stilrigtig detalje i den øvrige indretning. Samtidig tilbyder Ruko DA300 en særdeles sikker og stabil drift. Alt i alt en brugervenlig løsning, der er nem at installere og kræver minimal vedligeholdelse.

### ANVENDELSESOMRÅDER

Ruko DA300 er velegnet til alle indvendige døre, hvor der er behov for automatisk døråbning og komfort for at lette hverdagen. Mulighederne for indvendig anvendelse er næsten ubegrænsede.

#### Anbefales specielt til indvendige døre i:

- Kontorer, mødelokaler
- Beboelse
- Ældreboliger og plejehjem
- Børnehaver og vuggestuer
- Puslerum
- Handicapsektoren
- Handicaptøiletter

NB! Ruko DA300 bør ikke bruges på branddøre

### FUNKTIONER OG EGENSKABER

Ruko DA300 dørautomatik til indvendige døre er en let detalje, der tilbyder nem installation samt sikker og stabil drift.

#### Blandt de mange bekvemme funktioner og egenskaber er:



- Stilrigtigt slim-line design
- Simpel installation
- Nem at indstille til optimal drift og service
- Nem at åbne manuelt
- Yderst støjsvag
- Minimal vedligeholdelse
- Høj driftssikkerhed
- Justerbar åbningstid 0-60 sek.
- Indbygget strømforsyning til fx låsekasser og sensorer

*Da300 leveres uden arm.  
Se arme side 7.*

**FAKTA**

- Støjniveau 13-33dB
- Maksimal anbefalet aksellængde 14mm
- Kan monteres både på hængselside og modsat hængselside
- Drifttemperaturområde 0 til + 40°
- IP20
- 24V 0,5A output til f.eks. elektromekanisk læsesensor eller lignende
- Strømforsyning 230VAC 50HZ
- Forbrug: 50W
- Vægt 3,1 kg

**DA300**

Standardarm 7190 		Glidearm DC194 	
Maksimal åbningsvinkel		Maksimal åbningsvinkel	
På hængselsside	Modsat hængselsside	På hængselsside	Modsat hængselsside
-	100°	110°	90°
Karmdybde mm		Karmdybde mm	Minimum dørbredde mm
0-90		0-50	670
		50-100	700
		100-150	720
Dørbredde cm	Dørvægt kg	Dørbredde cm	Dørvægt kg
60	60	60	40
80	60	80	40
100	60	100	40

Vertikal afstand mellem dørautomatik og karm op til 14 mm

**VARENR. PRODUKTBESKRIVELSE**

**DØRAUTOMATIK**

- 938100 DA300 Dørautomatik sølv
- 938101 DA300 Dørautomatik hvid

**ARME**

- 987011 Standardarm 7190 sølv
- 987012 Standardarm 7190 hvid
- 990007 Standardarm 7190 patineret messing
- 987045 Standardarm 7190 rustfrit stål
- 990055 Glidearm DC 194 sølv
- 990057 Glidearm DC 194 hvid
- 990056 Glidearm DC 194 patineret messing
- 990660 Glidearm DC 194 rustfri

**TILBEHØR**

- 938102 DA101 Monteringsplade til DA300 sort
- 938103 DA101 Monteringsplade til DA300 hvid

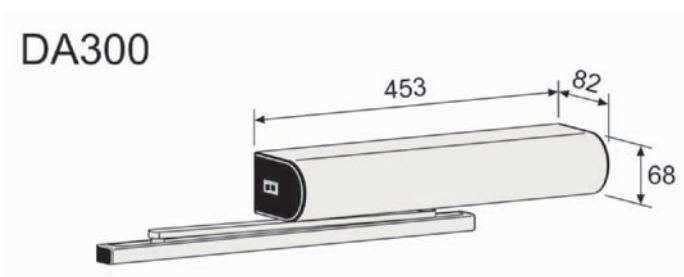



## RUKO DA400 - SIKKER OG BRUGERVENLIG DØRAUTOMATIK TIL OMRÅDER MED TUNG TRAFIK

Ruko DA400 er en særdeles stærk og fleksibel løsning til dørautomatik ved områder med meget trafik. Løsningen tilbyder mange indbyggede valgmuligheder for bl.a. døråbningstider samt koblings- og kombinationsmuligheder i forhold til elektromekaniske låse og sikkerhedsanordninger. Det giver en skræddersyet, driftssikker og stabil løsning for dørautomatik ved ind- og udgange.

### ANVENDELSESOMRÅDER

De omfattende muligheder i Ruko DA400 dørautomatik betyder, at den kan anvendes meget bredt. Den er særdeles velegnet til områder, der kræver komfort og meget høj driftssikkerhed, til nødudgangsløsninger, hvor døre skal åbne og forblive åbne i nødsituationer samt ved områder, hvor brugerne har begrænset mobilitet o.lign.

#### Ruko DA400 anbefales specielt til:

- Virksomheder
- Kontorbygninger og receptioner
- Butikscentre
- Offentlige bygninger
- Ældreboliger og plejehjem
- Hospitaler og handicapsektoren

### FUNKTIONER OG EGENSKABER

Ruko DA400 er en driftssikker løsning, der giver mange fordele i hverdagen. Ruko DA400 har bl.a. mulighed for

montering af et backupbatteri, der garanterer uafbrudt funktion under kortere strømafbrydelser og øjeblikkelig tilbagevenden til normal drift, når elforsyningen er genoprettet.

#### Blandt de mange fleksible funktioner og egenskaber er:

- Indstillelig åbningshastighed, -kraft og -vinkel i forhold til dørens størrelse og vægt
- Styring af elektriske låse – interaktiv integration med Ruko elektromekaniske låse
- Individuelt programmerbare åbningstider for hver åbningssignalkilde
- Programmerbare dørsynkroniserings- og dørlusefunktioner
- Funktion til eliminering af tætningsliste effekt før døråbning
- Koblingsmuligheder til en lang række sikkerhedsanordninger
- Indstillelige interne sikkerhedsfunktioner
- Mulighed for at vælge driftsmåde ved strømudfald på lysnettet – f.eks. fuld funktionsdrift

*Da400 leveres uden arm.  
Se arme side 9.*



**FAKTA**

- Støjniveau glidearm 49,3-50dB, standardarm 56,5-58,6dB
- Maksimal anbefalet aksellængde 60 mm
- Kan monteres både på hængselsside og modsat hængselsside
- Drifttemperaturområde -10 til +50 grader
- IP20
- Udgang 12VDC 1A 24VDC 0,8A til f.eks. elektromekanisk låsesensor eller lignende
- Strømforsyning 230VAC 50Hz / 100-115VAC 50/60Hz
- Forbrug maks. 50W
- Vægt 7 kg

**DA400**

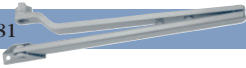
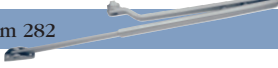
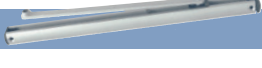
Standardarm 281 		Standardarm 282 		Glidearm 611 	
Maksimal åbningsvinkel		Maksimal åbningsvinkel		Maksimal åbningsvinkel	
På hængselsside	Modsat hængselsside	På hængselsside	Modsat hængselsside	På hængselsside	Modsat hængselsside
-	100°	-	100°	110°	90°
Karmdybde mm		Karmdybde mm		Karmdybde mm	Minimum dørbredde mm
0-150		150-250		0-150	750
				150-200	835
				200-250	870
Dørbredde cm	Dørvægt kg	Dørbredde cm	Dørvægt kg	Dørbredde cm	Dørvægt kg
100	120	100	120	100	80
115	100	115	100	115	70
130	90	130	90	130	60

Vertikal afstand mellem dørautomatik og karm op til 60 mm

**VARENØR. PRODUKTBESKRIVELSE**

**DØRAUTOMATIK**

935508	Dørautomatik DA400 sølv
935980	Dørautomatik DA400 hvid
990029	Dørautomatik DA400 patineret messing

**ARME**

935509	Standardarm 281 sølv
935983	Standardarm 281 hvid
990018	Standardarm 281 patineret messing
935720	Forlænget standardarm 282 sølv
935984	Forlænget standardarm 282 hvid
990019	Forlænget standardarm 282 patineret messing
935510	Glidearm 611 sølv
935982	Glidearm 611 hvid
990024	Glidearm 611 patineret messing

**TILBEHØR**

935723	Monteringsplade DA40X
935739	Programeringsfjernbetjening til DA 40X
935721	Aksselforlænger 10 mm sølv
990020	Aksselforlænger 20 mm sølv
935722	Aksselforlænger 60 mm sølv
990021	Aksselforlænger 10 mm hvid
990022	Aksselforlænger 20 mm hvid
990023	Aksselforlænger 60 mm hvid
990094	Batteri med akkukort 12V
990095	Batteri med akkukort 24V

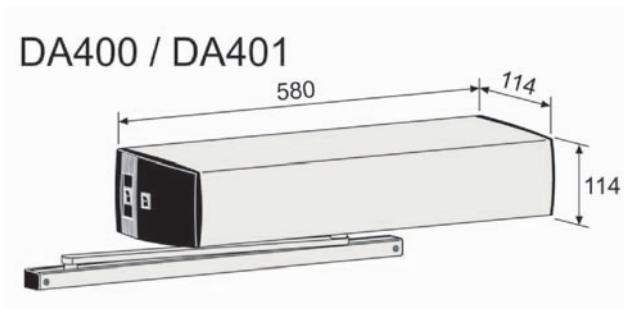



## RUKO DA401- DRIFTSIKKER DØRAUTOMATIK TIL BRANDDØRE

Ruko DA401 er en speciel udviklet løsning til døre, der også skal kunne fungere som branddør. Løsningen er baseret på samme fleksible og stærke muligheder og funktioner som Ruko DA400. Derudover er lukkemekanismen baseret på en mekanisk fjeder, der sikrer at døren altid kan lukkes under strømsvigt i forbindelse med fx brand.

### ANVENDELSESOMRÅDER

Ruko DA401 er specielt velegnet til områder med tæt og uophørlig trafik, hvor myndighederne samtidig kræver, at dørlukningsfunktionen er mekanisk.

#### Anbefales specielt til:

- Butikcentre
- Biografer og koncertsale
- Konferencecentre
- Offentlige bygninger

### FUNKTIONER OG EGENSKABER

Ruko DA401 en sikker løsning til branddøre, der også giver mange fordele i hverdagen.

#### Blandt de mange funktioner og egenskaber er:

- Indstillelig åbningshastighed, -kraft og -vinkel i forhold til dørens størrelse og vægt
- Styling af elektriske låse - interaktiv integration med Ruko elektromekaniske låse
- Individuelt programmerbare åbningstider for hver åbningssignalkilde
- Programmerbare dørsynkroniserings- og dørlusefunktioner
- Funktion til eliminering af tætningsliste effekt før døråbning
- Koblingsmuligheder til en lang række sikkerhedsanordninger
- Indstillelige interne sikkerhedsfunktioner

*Da401 leveres uden arm.  
Se arme side 11.*

### DA401

Standardarm DA147		Standardarm DA149		Glidearm DA149	
Maksimal åbningsvinkel		Maksimal åbningsvinkel		Maksimal åbningsvinkel	
På hængselsside	Modsat hængselsside	På hængselsside	Modsat hængselsside	På hængselsside	Modsat hængselsside
-	100°	-	100°	110°	90°
Karmdybde mm		Karmdybde mm		Karmdybde mm	
0-150		150-250		0-150	
				150-200	
				200-250	
				Minimum dørbredde mm	
				750	
				835	
				870	
Dørbredde cm		Dørbredde cm		Dørbredde cm	
Dørvægt kg		Dørvægt kg		Dørvægt kg	
100	120	100	120	100	80
115	100	115	100	115	70
130	90	130	90	130	60

Vertikal afstand mellem dørautomatik og karm op til 60 mm

### VARENØ. PRODUKTBEKRIVELSE

#### DØRAUTOMATIK

990031	DA401 hængselsside sølv
990035	DA401 hængselsside hvid
990033	DA401 hængselsside patineret messing
990030	DA401 modsat hængselsside sølv
990034	DA401 modsat hængselsside hvid
990032	DA401 modsat hængselsside patineret messing

#### ARME

990047	Standardarm 147 DA401 sølv
990049	Standardarm 147 DA401 hvid
990048	Standardarm 147 DA401 patineret messing
990085	Forlænget standardarm 148 sølv
990087	Forlænget standardarm 148 hvid
990086	Forlænget standardarm 148 patineret messing
990088	Glidearm 149 DA401 sølv
990090	Glidearm 149 DA401 hvid
990089	Glidearm 149 DA401 patineret messing

#### TILBEHØR

935723	Monteringsplade til DA40X
935739	Programeringsfjernbetjening til DA40X
990091	Akselforlænger til DA401 10 mm sølv
990092	Akselforlænger til DA401 20 mm sølv
990093	Akselforlænger til DA401 60 mm sølv
990100	Akselforlænger til DA401 10 mm hvid
990101	Akselforlænger til DA401 20 mm hvid
990102	Akselforlænger til DA401 60 mm hvid

### FAKTA

- Maksimal anbefalet aksellængde 60 mm
- Drifttemperaturområde -10 til +50 grader
- IP20
- Udgang 12VDC 0,8A 24VDC 5A til f.eks. elektromekanisk låsesensor eller lignende.
- Strømforsyning 230VAC 50Hz / 100-115VAC 50/60Hz
- Forbrug maks. 50W
- Vægt 8 kg

### DA400 / DA401

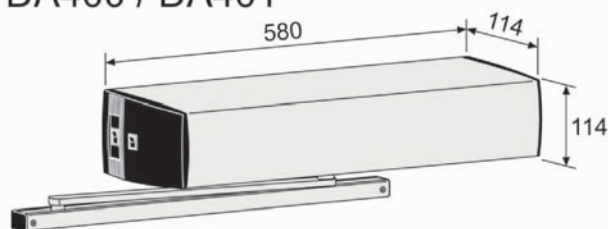

# Ruko

Gennem 75 år har Ruko været Danmarks førende leverandør af låse og nøgler. Med udgangspunkt i denne position er Ruko i dag totalleverandør til låse- og sikringsmarkedet med et bredt sortiment af produkter og serviceydelser, der kan medvirke til en effektiv sikring af boliger, institutioner og erhvervsbyggerier.

Ruko satser målrettet på levering af kvalitetsprodukter til højsikkerhedsmarkedet i et flot og funktionelt design produceret og markedsført med respekt for menneskelige ressourcer og miljøet. Ruko har et tæt samarbejde med sine forhandlere, der løbende bliver uddannet i Ruko's store produktsortiment.

Få yderligere oplysninger på [www.ruko.dk](http://www.ruko.dk) eller kontakt os via telefon eller e-mail.

## HOVEDKONTOR OG FABRIK

Ruko A/S  
Marielundvej 20  
2730 Herlev  
Tel: 44 54 44 54  
Fax: 44 54 44 44  
e-mail: [ruko@ruko.dk](mailto:ruko@ruko.dk)  
[www.ruko.dk](http://www.ruko.dk)

An ASSA ABLOY Group company

Ruko A/S er grundlagt i 1930 og er i dag markedsleder inden for låse og låsesystemer. Ruko A/S leverer via et veletableret distributionsnet til alle typer af erhvervs- og private kunder.

ASSA ABLOY koncernen er verdens førende producent og leverandør af låse og tilhørende produkter, med fokus på at opfylde forbrugernes behov for sikkerhed, tryghed og brugervenlige produkter.

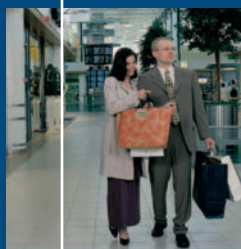

## ASSA ABLOY